



ARCTIC TUB

Anleitung Arctic Tub



CE RoHS FC  IPX4 IC 



ARCTIC TUB

Anleitung Arctic Tub

INHALTSVERZEICHNIS

1. Warnhinweise	Seite 3
2. Das Gerät kennenlernen	
2.1 Gerätübersicht	Seite 4
2.2 Bedienteil	Seite 5-6
3. Arctic Tub aufbauen	
3.1 UV-Licht installieren	Seite 7
3.2 Arctic Tub mit aufblasbarem Becken verbinden	Seite 7
3.3 Arctic Tub mit Badewanne oder Becken ohne Anschlüsse verwenden	Seite 8
4. Wie man den Arctic Tub benutzt	
4.1 Bedienen Sie die Maschine über das Bedienfeld	Seite 8
4.2 Wassertemperatur einstellen und Vorkühlen	Seite 9
4.3 Steuerung per App	Seite 10-14
4.4 Routinen erstellen	Seite 15-17
5. Einführung von Fehlercodes und einfache Lösungen	Seite 18
6. Gerätewartung	Seite 19
7. Tipps	Seite 20-21
8. Elektrischer Schaltplan als Referenz	Seite 22



ARCTIC TUB

Sicherheitshinweise

Herzlichen Glückwunsch zum Kauf eines Arctic Tub. Bitte lesen Sie dieses Handbuch sorgfältig durch, um eine ordnungsgemäße Installation und einen ordnungsgemäßen Betrieb zu gewährleisten.

Vielen Dank!

WARNHINWEISE

STROM IST SEHR GEFÄHRLICH, UM UNFÄLLE ZU VERMEIDEN, ACHTEN SIE BITTE AUF DIE SICHERHEITSHINWEISE.

1. BITTE STELLEN SIE VOR DEM GEBRAUCH SICHER, DASS DIE STROMVERSORGUNG FÜR DIE MASCHINE GEEIGNET IST.
2. STELLEN SIE BITTE SICHER, DASS DIE STECKDOSE ORDNUNGSGEMÄSS GEERDET SEIN MUSS. DIE VERWENDUNG EINER WASSERDICHTEN STECKDOSE IST ERFORDERLICH, WENN DIESE MASCHINE IM FREIEN INSTALLIERT WIRD.
3. VERGESSEN SIE BITTE NICHT, DEN FI-SCHALTER (RCD/GFCI) MINDESTENS EINMAL WÖCHENTLICH ZU PRÜFEN, BEI PROBLEMEN DARF DIE MASCHINE NICHT MEHR VERWENDET WERDEN.
4. BITTE STELLEN SIE DIESE MASCHINE NIEMALS IN DAS WASSER, UND SIE DARF NICHT IN DAS WASSER EINGETAUCHT WERDEN, INSBESONDERE IM AUSSENBEREICH, DARF SIE NACH DEM EINTAUCHEN NICHT MEHR VERWENDEN, DAS WÄRE SEHR GEFÄHRLICH, AUCH DIE MASCHINE NICHT MIT WASSER SPRÜHEN. ES IST AM BESTEN, EINEN SCHATTEN AUF DER OBERSEITE IM FREIEN ZU HABEN.
5. OBWOHL DIESES GERÄT DEN SICHERHEITSTEST BESTANDEN HAT, EMPFEHLEN WIR NIEMALS, DAS GERÄT WÄHREND EINES BADES ANGESCHALTET ZU LASSEN, WENN SIE NICHT SICHER SIND, DASS DIE STECKDOSE RICHTIG GEERDET IST ODER NICHT.
6. HALTEN SIE BITTE KINDER VON DER LAUFENDEN MASCHINE FERN, UND HALTEN SIE AUCH IHRE HAARE, FINGER UND ÄHNLICHES VON DEM LAUFENDEN LÜFTER FERN.
7. BITTE HALTEN SIE DIE UMGEBUNG BELÜFTET, DIE MAXIMAL ZULÄSSIGE UMGEBUNGSTEMPERATUR BETRÄGT NICHT MEHR ALS 45 GRAD CELSIUS. ABDECKEN ODER BLOCKIEREN SIE DEN LUFTEINLASS ODER/UND AUSLASS NICHT IM GEBRAUCH, LASSEN SIE GENÜGEND FREIEN PLATZ UM DIE MASCHINE.
8. LEEREN SIE BITTE DAS WASSER NACH JEDEM BAD, WENN DIE UMGEBUNGSTEMPERATUR WENIGER ALS 3 GRAD CELSIUS BETRÄGT, DA SONST DAS WASSER GEFRIEREN KANN, WAS DAZU FÜHRT DAS GERÄT EXPLODIEREN KANN.



ARCTIC TUB

Anleitung Arctic Tub

2. DAS GERÄT KENNENLERNEN

2.1 Gerätübersicht



1. Tragegriffe: Zum Tragen der Maschine.
2. Bedienfeld: Zum Anzeigen der Informationen und Steuern der Maschine.
3. Netzschalter: Zum Ein-/Ausschalten der Maschine.
4. Metallabdeckung: UV-Licht im Inneren der Maschine.
5. UV-Licht: im Inneren der Maschine zur Desinfektion und Reinigung des Wassers.
- *BITTE BEACHTEN SIE PUNKT 3, DAS UV-LICHT MUSS FÜR DEN ERSTEN GEBRAUCH NEU INSTALLIERT WERDEN, VORHER DARF DAS GERÄT NICHT VERWENDET WERDEN!
6. Wassersieb mit Filterelement im Inneren: um zu verhindern, dass andere Dinge in den Wasserkreislauf der Maschinen gelangen und diesen beschädigen.
7. Ziehgriff: Ausfahrbar zum Ziehen der Maschine.
8. Kühlgebläse: Zum Entziehen der Wärme aus dem Wasser.
9. Wasserschläuche mit Schnellkupplungen: Zum Anschließen und Umwälzen von Wasser zwischen Maschine und der Badewanne oder dem Pool.
10. Netzkabel: Zum Anschließen an die Stromversorgung über eine Steckdose.
11. Wasserauslass: Um das Wasser von der Maschine in die Badewanne oder den Pool zu leiten.
12. Wassereinlass: Um das Wasser aus der Badewanne oder dem Pool in die Maschine zu leiten.
13. Abfluss: Zum Ablassen von Abwasser nach dem Gebrauch der Maschine.
14. Rollen: Zum Bewegen der Maschine.
15. Perforierter Lufteinlass: Zum Einleiten der kühlen Luft in die Maschine.
16. Stecker mit FI-Schalter: Fehlerstromschutzschalter, BITTE EINMAL PRO WOCHE PRÜFEN, DER STECKER IST NICHT WASSERDICHT!



ARCTIC TUB

Anleitung Arctic Tub

2.2 BEDIENTEIL



1. AN / AUS-Taste
Für 3 Sekunden drücken und halten um das Gerät zu starten oder zu stoppen.
2. MODE-Taste
Um in verschiedene Modi mit ICE BATH, AUTO, CONSTANT zu gelangen, es ist normalerweise nicht nötig, sie durch den Benutzer zu ändern, wenn man das Gerät fürs Eisbad verwendet. Das Arctic Tub funktioniert möglicherweise nicht gut oder die Temperatur kann nicht gehalten werden wenn die Maschine sich im KONSTANT- oder AUTO-Modus befindet.

Klicken Sie einmal darauf, um die Fehlercodes E1, E2 und E3 zu löschen.
3. EINSTELLUNGS-Taste
Klicken Sie einmal darauf, um die gewünschte Zieltemperatur einzustellen.
Klicken Sie noch einmal darauf, um nach der Parametereinstellung zu bestätigen und zurückzukehren.
Die Eingabe erweiterter Einstellungen ist normalerweise nicht nötig, wenn die Maschine nur fürs Eisbad verwendet wird.
4. UHR-Taste
Halten Sie die Taste 3 Sekunden lang gedrückt, um die Uhreinstellung aufzurufen, wenn die WLAN-Verbindung getrennt ist. Halten Sie die Taste 10 Sekunden lang gedrückt, um die letzte APP-Verbindung abzubrechen.



ARCTIC TUB

Anleitung Arctic Tub

2.2 BEDIENTEIL

Klicken Sie einmal darauf, um zwischen der Stunden- und Minuteneinstellung während der Uhreinstellung zu wechseln. Klicken Sie einmal darauf, um das flackernde FILTER-Symbol abubrechen.

5. HOCH-Taste
Klicken Sie auf diese Schaltfläche oder halten Sie sie gedrückt, um die Einstellwerte im Einstellmodus zu erhöhen.
6. RUNTER-Taste:
Klicken oder halten Sie diese Taste gedrückt, um die Einstellwerte im Einstellmodus zu verringern.
*Drücken und halten Sie die UP-Taste und die DOWN-Taste gleichzeitig 5 Sekunden lang gedrückt, um das Bedienfeld zu sperren oder zu entsperren.
7. SYSTEM-Informationen:
Zur Anzeige des aktuellen Arbeitsstatus der Maschine unter AUTO, HEIZEN, KÜHLEN, AUS oder EMER.
8. FAN-Informationen:
Zur Anzeige des aktuellen Betriebsstatus des Kühlgebläses unter ON oder AUTO.
9. MODELL-Informationen:
Um den Modus des gesamten Systems unter ICE BATH, AUTO oder CONSTANT anzuzeigen, wählen Sie einfach den ICE BATH-Modus für die Eisbadmaschine
10. ZEIT-Informationen:
Um die Uhrzeit anzuzeigen, wird der Network Time Server während der WIFI-Verbindung selbst synchronisiert. Bitte stellen Sie die Uhr manuell neu ein, wenn die Zeit nicht richtig ist, wenn die WLAN-Verbindung getrennt wird.
11. WIFI-Informationen
Zur Anzeige des Verbindungsstatus vom WIFI.
12. Informationen zur WASSERTEMPERATUR
Zur Anzeige der aktuellen/tatsächlichen Wassertemperatur am Ausgang der Maschine.
13. Informationen zur Temperatureinstellung:
Zur Anzeige der erwarteten Einstelltemperatur.
14. Informationen zur KINDERSICHERUNG:
Zur Anzeige, dass das Bedienfeld gesperrt ist oder nicht.



ARCTIC TUB

Anleitung Arctic Tub

3. ARCTIC TUB AUFBAUEN

3.1 UV-LICHT INSTALIEREN

WICHTIG: VOR DEM ERSTEN GEBRAUCH MUSS DAS UV-LICHT INSTALLIERT WERDEN, VORHER DÜRFEN KEINE WASSERQUELLEN AN DIE SCHLÄUCHE ANGESCHLOSSEN WERDEN UND DAS GERÄT DARF VORHER NICHT AN DEN STROM ANGESCHLOSSEN WERDEN.

EINBAU ODER AUSTAUSCH DES UV-LICHTS:

Scannen Sie den QR-Code und schauen Sie sich das Video zur Installation an.



<https://arctic-tub.de/pages/videos-anleitung>

Das UV-Licht kann auf die selbe Art und Weise ausgetauscht werden, wenn es ersetzt werden muss.

3.2 ARCTIC TUB MIT DEM AUFBLASBAREN BECKEN VERBINDEN

Scannen Sie den QR-Code und schauen Sie sich das Video zum richtigen Anschluss des Beckens ans Arctic Tub an.



<https://arctic-tub.de/pages/3-2-arctic-tub-mit-dem-aufblasbaren-becken-verbinden>



ARCTIC TUB

Anleitung Arctic Tub

4. WIE MAN DEN ARCTIC TUB BENUTZT

Bitte beachten Sie die Abschnitte 1 und 2, um sich vor der Verwendung mit allen WARNHINWEISEN und der Beschreibung der Maschine vertraut zu machen.

Bitte beachten Sie Absatz 3, um die Maschine vor der Verwendung an Ihrer Badewanne oder an Ihrem Pool zu installieren.

BEI DER ERSTEN VERWENDUNG KLICKEN SIE EINFACH AUF DIE MODUS-TASTE, UM E3 ABZUBRECHEN, BIS DER WASSERFLUSS NORMAL ERREICHT. DIES IST MANCHMAL MEHRERE MALE NOTWENDIG, DA ES DARAUFG ANKOMMT WIEVIEL LUFT IM SYSTEM IST.

4.1. BEDIENEN SIE DIE MASCHINE ÜBER DAS BEDIENFELD

Bitte benutzen Sie nicht Ihre Fingerspitze, um die Tasten zu bedienen, sondern nur Ihr Fingerkuppe. Andernfalls funktionieren die Tasten möglicherweise nicht richtig.





ARCTIC TUB

Anleitung Arctic Tub

4. WIE MAN DEN ARCTIC TUB BENUTZT

4.2 WASSERTEMPERATUR EINSTELLEN UND VORKÜHLEN

Bitte folge den folgenden Schritten um die Wassertemperatur einzustellen und ein sicheres Eisbad zu genießen.

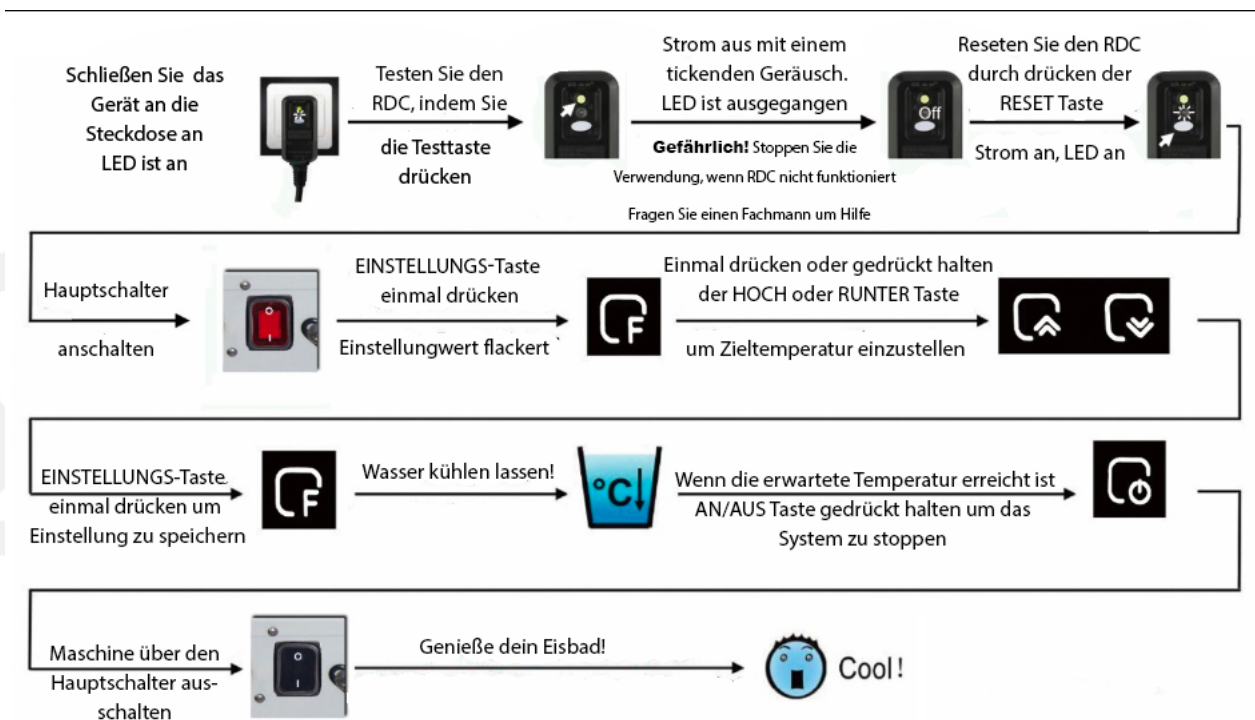



ARCTIC TUB

Anleitung Arctic Tub

4. WIE MAN DEN ARCTIC TUB BENUTZT

4.3 STEUERUNG PER APP

Schritt 1:

Laden Sie die Tuya Smart App herunter und öffnen Sie die App.



Schritt 2:

Klicken Sie auf das orangene Plus oben rechts in der Ecke und klicken Sie dann auf Gerät hinzufügen.

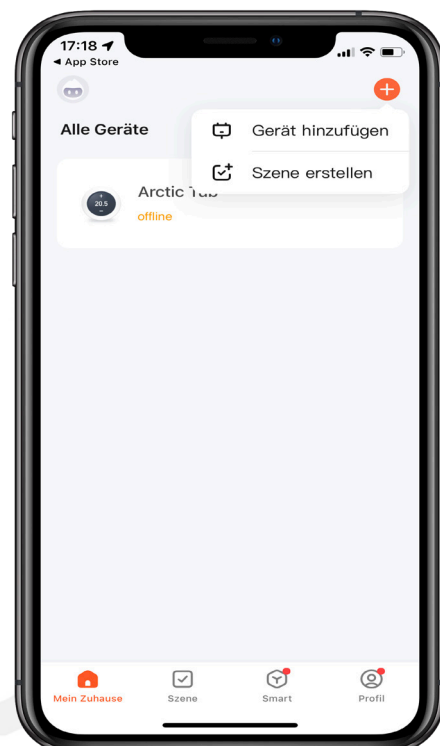



ARCTIC TUB

Anleitung Arctic Tub

4. WIE MAN DEN ARCTIC TUB BENUTZT

Schritt 3:

Wählen Sie links am Rand „Kleines Haushaltsgerät“ aus. Auf dem Bild rechts mit rotem Kasten markiert.



Schritt 4:

Scrollen Sie runter bis Sie „Thermostat (WI-FI)“ finden. Klicken Sie auf „Thermostat (WI-FI)“. Auf dem Bild rechts mit rotem Kasten markiert

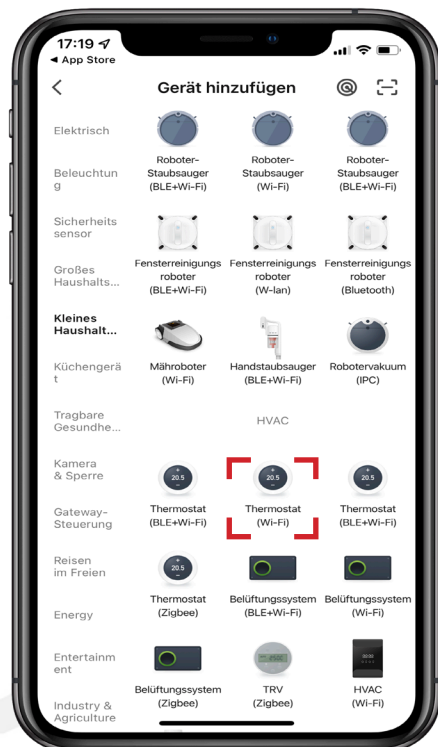



ARCTIC TUB

Anleitung Arctic Tub

4. WIE MAN DEN ARCTIC TUB BENUTZT

Schritt 5:

Schalten Sie den Arctic Tub am Hauptschalter an, wenn dies vorher noch nicht passiert ist.



Schritt 6:

Versetzen Sie den Arctic Tub in den Wi-Fi Modus, dies ist schon der Fall, wenn ein blinkendes Wlan Symbol auf dem Display der Kältemaschine zu sehen ist.

Ist dies nicht der Fall halten Sie die UHR-Taste für 10 Sekunden gedrückt bis ein blinkendes Wlan Symbol auftaucht um den Arctic Tub in den Wi-Fi Modus zu versetzen.





ARCTIC TUB

Anleitung Arctic Tub

4. WIE MAN DEN ARCTIC TUB BENUTZT

Schritt 7:

Geben Sie jetzt den genauen Wlan-Namen und das Wlan-Passwort von dem Netzwerk ein mit dem Sie mit Ihrem Smartphone verbunden sind.

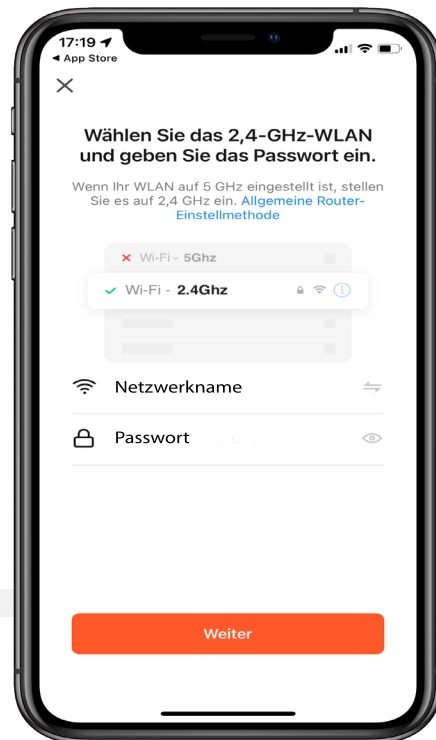

Schritt 8:

Nun zeigt der Bildschirm setzen Sie Ihr Gerät zurück an. Dies ist bereits bei Schritt 6 passiert. Wenn das Wlan Symbol auf dem Display des Kältegeräts noch blinkt drücken Sie auf weiter und dann auf „Blinkt Schnell“.

Blinkt das Wlan-Symbol nichtmehr wiederholen Sie Schritt 6 und drücken dann auf „Weiter“ und dann auf „Blinkt schnell“.





ARCTIC TUB

Anleitung Arctic Tub

4. WIE MAN DEN ARCTIC TUB BENUTZT

Schritt 9:

Nun wird das Gerät gesucht. Warten Sie ab bis die App das Gerät gefunden hat. Wurde das Gerät gefunden wird es als erfolgreich hinzugefügt angezeigt. über den kleinen Stift rechts am Rand können Sie jetzt optional noch den Namen ändern. Drücken Sie danach oben rechts auf „Fertigstellung“.

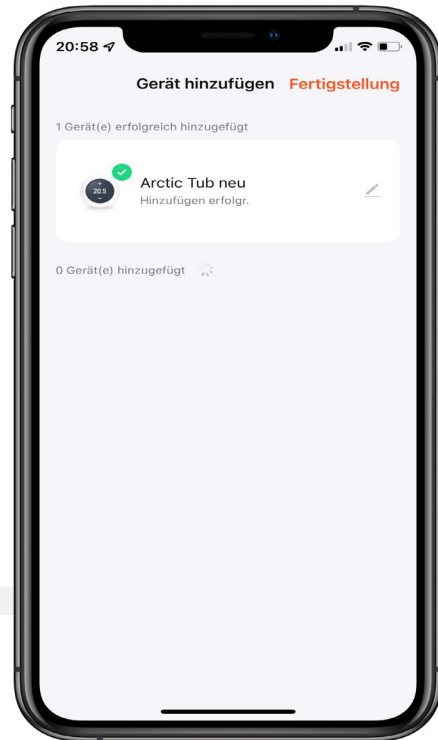

Schritt 10:

Nun sind Sie im App-Steuerungs-Bildschirm. Hier können Sie das Gerät an und ausschalten und die Temperatur einstellen.

HINWEIS:

Temp-2 auf der Schnittstelle nur für Spezialmaschinen mit dualtem Temperaturregelsystem, nicht für Eisbadmaschinen.

Wählen Sie für Eisbad-Maschinen nur den Modus „ICE BATH“.





ARCTIC TUB

Anleitung Arctic Tub

4. WIE MAN DEN ARCTIC TUB BENUTZT

4.4 Routinen erstellen

Schritt 1:

Um eine Routine zu erstellen, wie zum Beispiel, das starten der Eisbadmaschine zu bestimmten Zeiten, können Sie Szenen erstellen. Gehen Sie dazu in der Tuya Smart App am unteren Rand in der Mitte auf Szene.

Drücken Sie nun auf „Szene erstellen“ oder das Plus oben rechts in der Ecke.

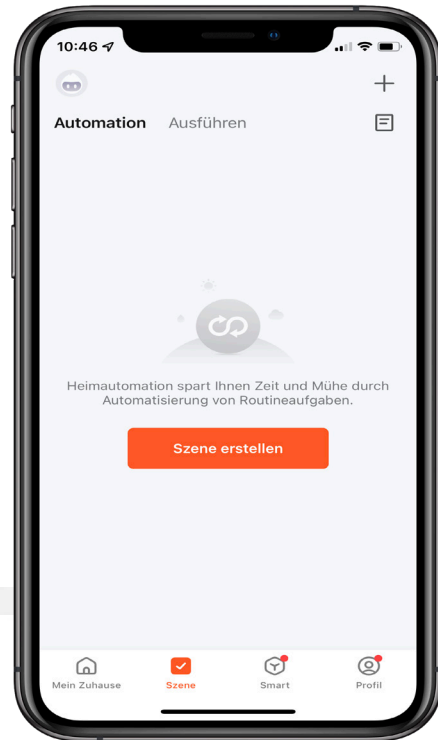

Schritt 2:

Drücken Sie nun auf „Zeitsteuerung“





ARCTIC TUB

Anleitung Arctic Tub

4. WIE MAN DEN ARCTIC TUB BENUTZT

Schritt 3:

Stellen Sie unten über die Drehräder die gewünschte Zeit zum starten des Geräts ein. Oben bei „wiederholen“ können Sie die Wochentage einstellen an denen diese Routine durchgeführt werden soll. Bei „nur einmal“ wird die Routine nur am nächsten Tag durchgeführt.

Drücken Sie nun oben rechts auf „Weiter“

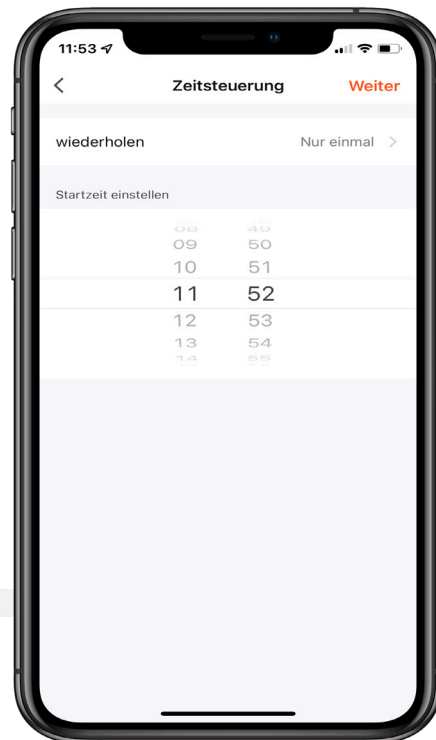

Schritt 4:

Klicken Sie auf das orangene Plus neben „Dann“.

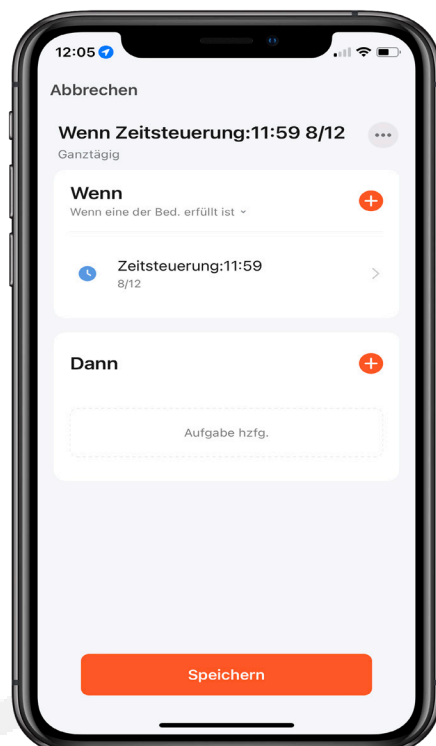



ARCTIC TUB

Anleitung Arctic Tub

4. WIE MAN DEN ARCTIC TUB BENUTZT

Schritt 5:

Wählen Sie nun bei „Switch“ „ON“ aus und bei „Set temperature“ die gewünschte Zieltemperatur.

Dann klicken Sie oben rechts auf „Weiter“.

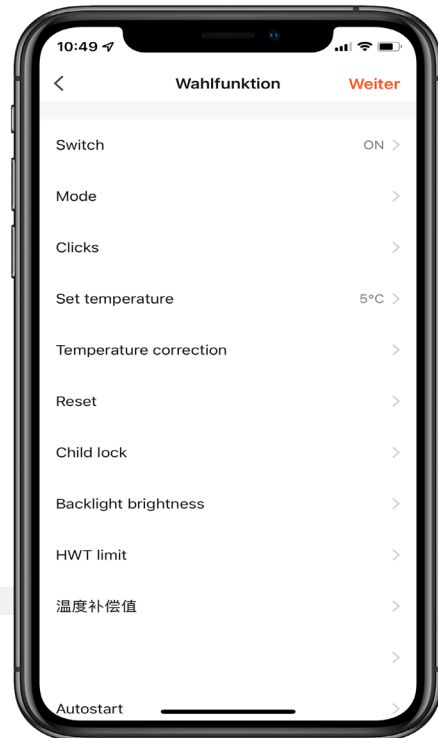

Schritt 6:

Nun sehen Sie die Übersicht. Klicken Sie nun unten auf „Speichern“.

Das selbe muss jetzt noch wiederholt werden für das automatische Ausschalten. Hierfür muss bei Schritt 3 die Ausschaltzeit eingestellt werden und bei Schritt 5 nur „Switch“ auf „OFF“.

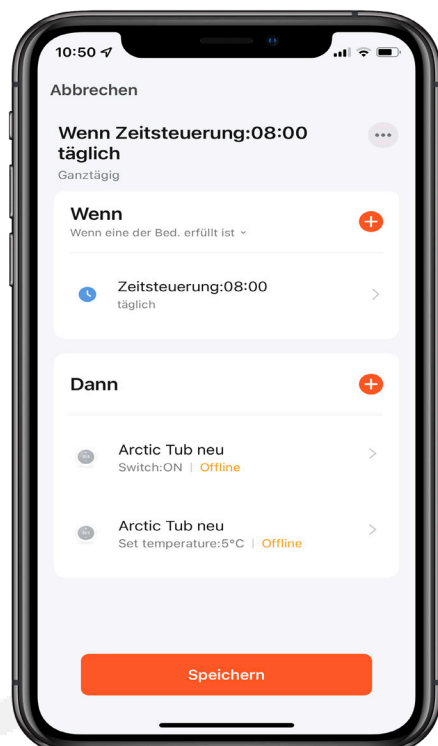



ARCTIC TUB

Anleitung Arctic Tub

5. EINFÜHRUNG VON FEHLERCODES UND EINFACHE LÖSUNGEN.

E1: Wasserdurchfluss ist zu gering.

Reinigen Sie den Filter und/oder das Sieb.

Überprüfen Sie die Wasserschläuche, Anschlüsse, den UV-Sterilisator und das Wassersieb sowie den externen Füller, um festzustellen, ob Verformungen, Lockerheit oder Luftlecks aufgetreten sind. Klicken Sie auf die MODE-Taste, um diesen Fehlercode zu löschen und die Eisbadmaschine für mehrere Zyklen weiter laufen zu lassen, insbesondere den externen Filter und die Verlängerungsschläuche hinzuzufügen.

E2: Wassertemperatur ist zu hoch.

Erhöhen Sie den Wert von E2 über die APP-EINSTELLUNG oder warten Sie auf die Wassertemperatur oder warten Sie, bis die Wassertemperatur auf natürliche Weise abgekühlt ist, wenn sie zu hoch ist. Klicken Sie auf die Schaltfläche MODE, um diesen Fehlercode abzubrechen.

E3: Zu viel Luft im Wasserkreislauf.

Überprüfen Sie die Schläuche, um zu sehen, ob eine Verformung aufgetreten ist oder das Ende des Schlauchs an der Wand der Wanne/des Beckens klebt, oder reinigen Sie das Wassersieb und den Außenfilter. Klicken Sie auf die Schaltfläche MODE, um diesen Fehlercode zu löschen.

Verwenden Sie die Kugelschreiberminne, um den Auslass des Kühlers leicht zu öffnen.

BEI DER ERSTEN VERWENDUNG KLICKEN SIE EINFACH AUF DIE MODUS-TASTE, UM IHN ABZUBRECHEN, BIS DER WASSERFLUSS NORMAL ERREICHT.

E4: Temperatursensor 1 defekt. Reparieren oder ersetzen Sie den Sensor.

E5: Temperatursensor 2 defekt. Reparieren oder ersetzen Sie den Sensor.

E6: Die Temperatur weniger als 0 Grad,

Öffnen Sie die Ablassöffnung, um das Eiswasser aus der Maschine zu entleeren, und halten Sie dann die UP-Taste 3 Sekunden lang gedrückt, um den Alarm zu deaktivieren, wenn die Temperatur höher als 3 Grad ist.

„Filter“ blinkt auf dem Display: Es spielt keine Rolle, schalten Sie die Maschine einfach für 3 Minuten aus und starten Sie sie erneut, wenn der Wasserfluss normal ist, oder reinigen Sie den Filter oder den Wasserkreislauf, wenn der Wasserfluss nicht normal ist.

Piepton immer an: UV-Lampenfehler, ersetzen Sie die UV-Lampe durch eine Neue.

WENN DIE FEHLER NICHT VERSCHWINDEN KONTAKTIEREN SIE UNS BITTE!



ARCTIC TUB

Anleitung Arctic Tub

6. GERÄTEWARTUNG

6.1 Besprühen Sie die Maschine zum Reinigen nicht direkt mit Wasser, verwenden Sie bitte ein sauberes, weiches Tuch, um die Oberfläche der Maschine zu reinigen.

6.2 Bitte reinigen Sie die Wasserschläuche sowie das Wassersieb und den Außenfilter, wenn der Wasserdurchfluss geringer wird oder schmutzig wird.

6.3 Es ist am besten, eine Abdeckung auf der Oberseite der Eisbadmaschine zu haben, wenn sie im Freien aufgestellt wird.

6.4 Tauschen Sie die UV-Röhre nach 8000 Betriebsstunden aus.

6.5 Eine regelmäßige Wartung ist erforderlich.



ARCTIC TUB

Anleitung Arctic Tub

7. TIPPS

Um den Kühlprozess effektiver zu gestalten:

7.1 Stellen Sie die Maschine bitte an einem gut belüfteten Ort auf und die Umgebungstemperatur sollte unter 45 °C liegen.

7.2 Bitte blockieren Sie nicht den Wassereinlass und/oder -auslass, falten und drücken Sie auch nicht auf den Schlauch, dies würde Ihre Kältemaschine beschädigen.

7.3 Lassen Sie den Lüfter nicht in Richtung Ihrer Badewanne oder Ihres Pools blasen, wenn er in Betrieb ist.

7.4 Bevor Sie Ihr Eisbad genießen, sollten Sie das Badewasser vorkühlen, die Vorkühlzeit hängt von der Wassermenge, der Wärmedämmung Ihrer Einrichtung und der Umgebungstemperatur ab.

7.5 Wenn der Lüfter nicht läuft, bedeutet dies, dass die tatsächliche Wassertemperatur auf die von Ihnen eingestellte Zieltemperatur gesunken ist, Sie sehen die Werte von SET TEMP und WATER TEMPERATURE auf dem Display der Kühleinheit.

7.6 Bitte verwenden Sie die Schläuche, die Mitgeliefert wurden, verwenden Sie keine weichen und kleinen Schläuche, um den Abstand zwischen der Maschine zu Badewanne oder Pool.

7.7 Wenn Sie das Wasser auch erhitzen wollen, verwenden Sie bitte die Maschine mit zwei Temperaturen anstelle der einfach gekühlten Maschine.

7.8 Wenn Verlängerungsschläuche und externes Füllmaterial hinzugefügt werden, befindet sich zu viel Luft im Kreislauf. Wenn der Fehlercode E1 angezeigt wird, klicken Sie bitte auf die MODE-Taste, um ihn abzubrechen, und setzen Sie den Saugvorgang mehrere Male fort, bis insbesondere ein normaler Wasserfluss erreicht wird für den ersten Gebrauch.



ARCTIC TUB

Anleitung Arctic Tub

7. TIPPS

7.9 Wenn die Temperatur nicht eingestellt werden kann oder die Maschine nicht einwandfrei funktioniert, überprüfen Sie bitte, ob der Arbeitsmodus auf dem Display im EISBAD-Modus ist oder nicht. Wenn er unter AUTO oder KONSTANT steht, ändern Sie bitte den Arbeitsmodus in EISBAD auf der APP-Oberfläche oder wie folgt: Drücken und halten Sie die AN/AUS-Taste, bis die Eisbadmaschine eingeschaltet ist --- Drücken und halten Sie die MODE-Taste länger als 10 Sekunden, um in die Arbeitsmodus-Einstellung zu gelangen --- Klicken Sie einmal darauf, um die Arbeitsmodi auf EISBAD umzustellen --- Klicken Sie auf die EINSTELLUNGS-Taste, um die Einstellung zu bestätigen und zu speichern.

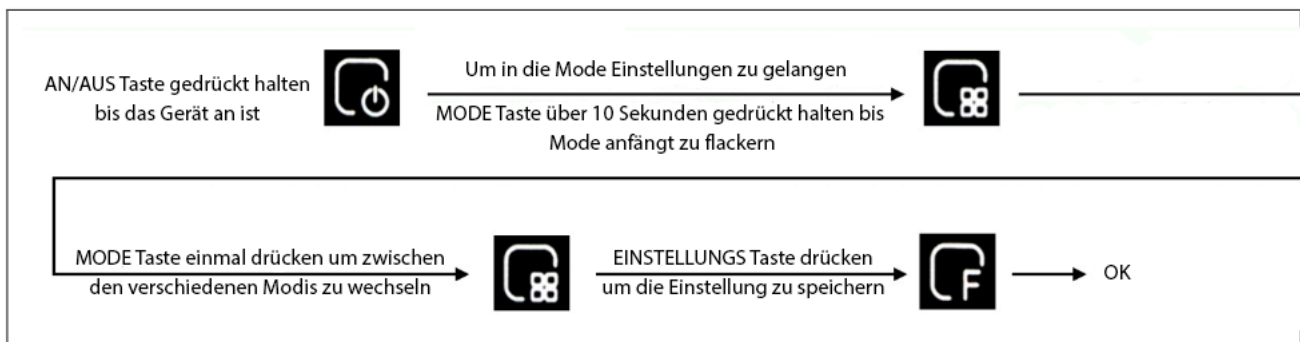



ARCTIC TUB

Anleitung Arctic Tub

8. ELEKTRISCHER SCHALTPLAN ALS REFERENZ

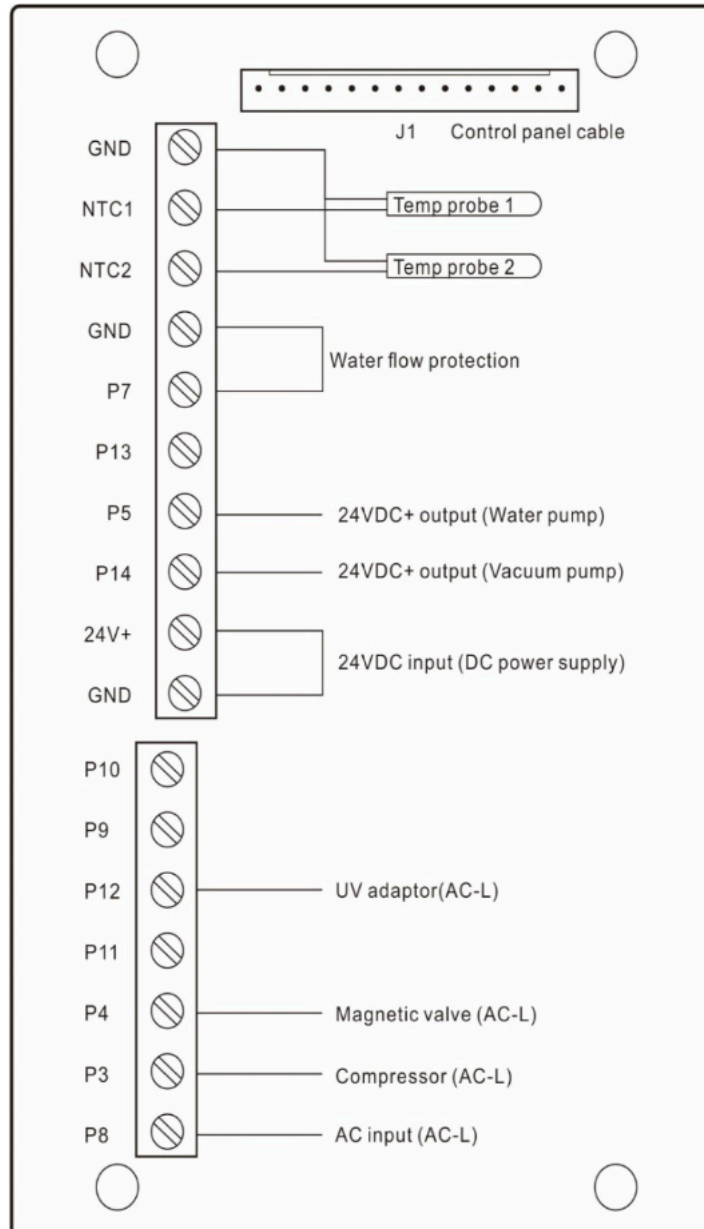

Danke für das Lesen der Anleitung, bitte bewahren Sie die Anleitung für die Zukunft auf.